



АГРОХИМПРОДУКТ

# МОБИЛЬНОЕ СПИРТОХРАНИЛИЩЕ

2023

## О ГК «Спецпродукт»

- Группа компаний «Спецпродукт» объединяет ведущие предприятия разных отраслей промышленности.
- В состав холдинга входят ООО «НПП Спецавиа», ООО «Завод Спецхимпродукт» и ООО «Завод Агрохимпродукт». Это современные, высокотехнологичные производства, качество продукции которых подтверждено многолетним опытом применения, отзывами заказчиков, а также отмечено дипломами российских и международных промышленных выставок.
- Группа компаний «Спецпродукт» объединяет производственные мощности, научные и исследовательские лаборатории с квалифицированными кадрами. Это позволяет регулярно выводить на рынок новые разработки и повышать качество выпускаемой продукции.



ГРУППА КОМПАНИЙ  
СПЕЦПРОДУКТ



НПП СПЕЦАВИА



ЗАВОД  
СПЕЦХИМПРОДУКТ



АГРОХИМПРОДУКТ

# Об «АГРОХИМПРОДУКТ»

**ООО «Завод Агрохимпродукт» -  
производитель комплексов  
автоматизированного учета алкогольной  
продукции и его составляющих.**

Помимо инженерных изделий, наши  
технические специалисты разрабатывают  
программное обеспечение, позволяющее не  
только передавать данные, но и  
автоматизировать сложные технологические  
процессы на вашем предприятии.



# Продукты АГРОХИМПРОДУКТ



# Основная задача изготовителей спиртохранилищ - это соблюдение законов, регламентирующих их проектирование и производство

**В процессе проектировании и производства мобильных спиртохранилищ мы руководствуемся следующими нормативно-правовыми актами:**

- Федеральный закон от 22.11.1995 N 171-ФЗ (ред. от 28.12.2022) "О государственном регулировании производства и оборота этилового спирта, алкогольной и спиртосодержащей продукции и об ограничении потребления (распития) алкогольной продукции"
- Федеральный закон от 21.07.1997 N 116-ФЗ (ред. от 11.06.2021) "О промышленной безопасности опасных производственных объектов"
- Федеральный закон от 22.07.2008 N 123-ФЗ (ред. от 14.07.2022) "Технический регламент о требованиях пожарной безопасности"
- Постановление Правительства РФ от 31 декабря 2020 г. N 2466 "О ведении и функционировании единой государственной автоматизированной информационной системы учета объема производства и оборота этилового спирта, алкогольной и спиртосодержащей продукции"
- НТП 10-12977-2000 «Нормы технологического проектирования предприятий ликеро-водочной промышленности»
- ВСН-13-2002 «Инструкция по проектированию взрывопожарных производств спиртовых, ликеро-водочных и коньячных предприятий пищевой промышленности»



# Спиртохранилища мобильные контейнерного типа предназначены для:

- приема и хранения спирта (далее продукта) в стационарных стальных резервуарах и/или в канистрах, бидонах, бочках;
- выдачи продукта в тару;
- учета полученного продукта с возможностью передачи данных в ЕГАИС;
- учета выданного продукта с возможностью передачи данных в ЕГАИС;
- автоматического и ручного дозирования продукта в тару.

Комплектующие, входящие в состав спиртохранилища, контактирующие с продуктом, сертифицированы и имеют заключения и сертификаты соответствия, подтверждающие качество и безопасность для человека и окружающей среды в процессе эксплуатации.

Функционально спиртохранилища реализованы в виде отсеков, размещенных на едином несущем основании контейнера:

- отсек для хранения продукта (Отсек хранения);
- отсек для приемки и выдачи продукта;
- отсек оператора;
- тамбур (опционально).

*Вентилятор осевой в сборе*

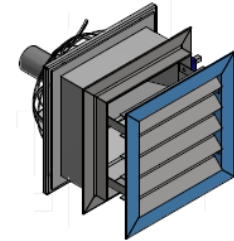
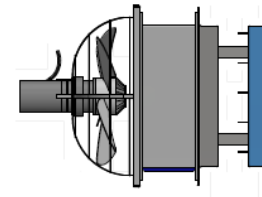

*Расходомер продукта*

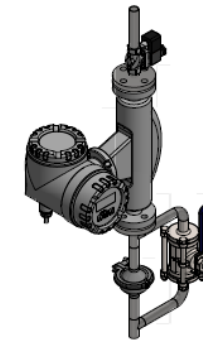
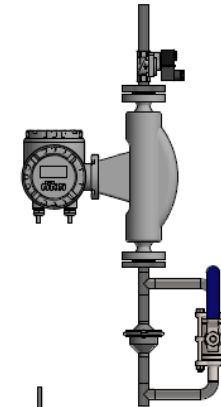

*Насос приемки продукта*

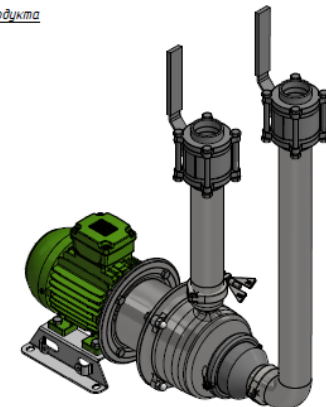
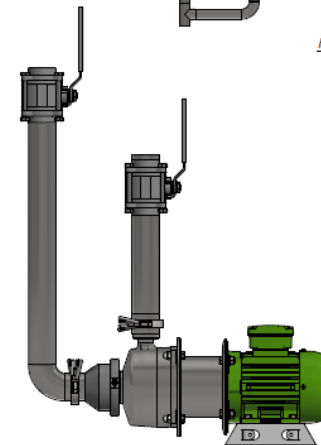

# Конструкция и состав спиртохранилища

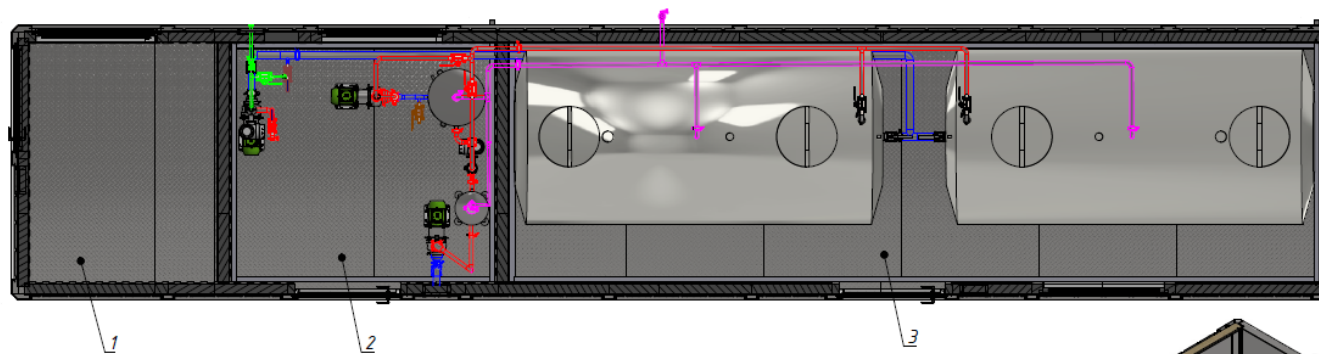

- Эспликация помещений:
- 1 - Помещение оператора
  - 2 - Помещение приема-выдачи спирта
  - 3 - Помещение хранения спирта

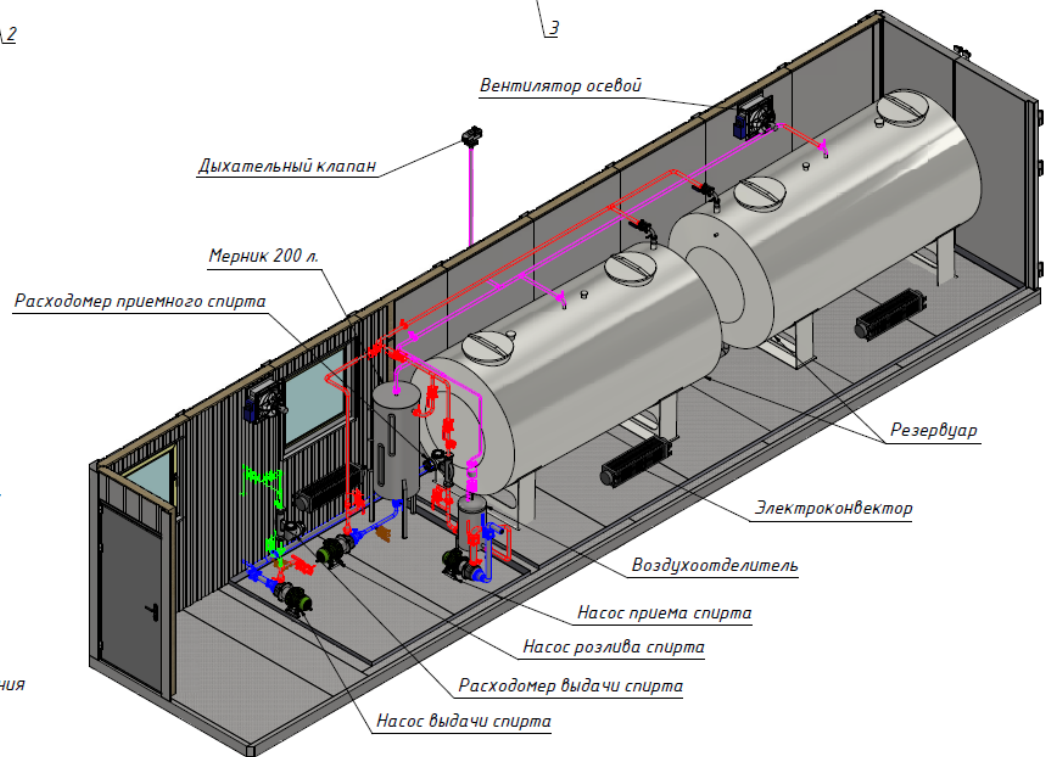

Условные цветовые обозначения трубопроводов:

- — трубопроводы напорные
- — трубопроводы всасывающие
- — трубопроводы выдачи
- — трубопроводы дыхательные
- — трубопроводы дренажные
- — трубопроводы в составе оборудования



# Наши клиенты

- АО «НПО«Микроген» фармацевтическая фабрика»
- АО «Биохимик»
- ООО «Биннофарм Групп»
- ФГБУ «НИЦЭМ им. Н.Ф. Гамалеи»
- АО «Фармстандарт»
- ОАО «Акционерное Курганское общество медицинских препаратов и изделий «Синтез»
- ООО «Бэгриф»
- АО «ПФК Обновление»
- ООО «Полисинтез»
- ФГУП «Московский эндокринный завод»
- ФКП «Армавирская биофабрика»
- ОАО «Кемеровская фармацевтическая фабрика»
- ОАО «Тверская фармацевтическая фабрика»
- ООО «НПФ «Материя Медика Холдинг»
- ООО «Гиппократ»
- ЗАО «ФармФирма«Сотекс»
- ОАО «Марбиофарм»
- ЗАО «ФПК Фармвилар»
- ООО «Форт»
- АО «Вертекс»
- АО «Рафарма»
- ООО «Крка-Рус»
- и другие.





## Наши клиенты



## Комплексное сервисное обслуживание спиртохранилища:

1



Диагностика и ремонт всех инженерных систем спиртохранилища;

2



Промывка технологических трубопроводов и емкостей;

3



Разработка и сопровождение программных продуктов

4

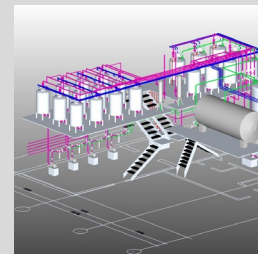

Модернизация спиртохранилища

5

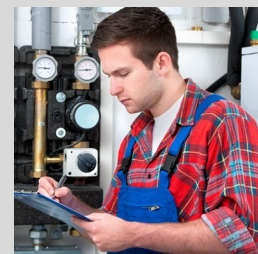

Сервисное обслуживание спиртохранилища

6

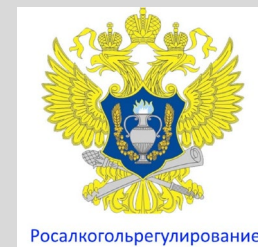

Сопровождение при подаче документов в ФС ФАР

# Документация на спиртохранилище

**СИСТЕМА ДОБРОВОЛЬНОЙ СЕРТИФИКАЦИИ ЕВРАЗСТАНДАРТ**  
ЕВРАЗИЙСКОЕ АГЕНТСТВО ТЕХНИЧЕСКОГО РЕГУЛИРОВАНИЯ И МЕТРОЛОГИИ

**ДОБРОВОЛЬНАЯ СЕРТИФИКАЦИЯ**

**СЕРТИФИКАТ СООТВЕТСТВИЯ**

№ ESTD.V.013.K0885 по 13.10.2025  
Срок действия с 14.10.2022 по 13.10.2025  
№ 0002645

ОРГАН ПО СЕРТИФИКАЦИИ рег. № ESTD.V.013. Орган по добровольной сертификации "АУДИТ-ТЕСТ" Юридический адрес: 301608, РОССИЯ, Тульская область, Узловский район, г. Узловая, ул. Свердлова, д. 12.

**ПРОДУКЦИЯ** Спиртохранилища мобильные контейнерного типа, выпуск по ТУ 25.11.10-042-93408461-2022 код ОКПА-2 (ОКП): 25.11.10.000  
Серийный выпуск

**СООТВЕТСТВУЕТ ТРЕБОВАНИЯМ НОРМАТИВНЫХ ДОКУМЕНТОВ**  
ТУ 25.11.10-042-93408461-2022 код ТН вэд:

**ИЗГОТОВИТЕЛЬ** Общество с ограниченной ответственностью «Завод Агрохимпродукт». Адрес места нахождения: Россия, 115446, город Москва, Коломенский пр-д, д. 8 к. 4. ИНН: 6911024127. Телефон: +7(495)988-49-38. Адрес электронной почты: info@zapr.ru

**СЕРТИФИКАТ ВЫДАН** Общество с ограниченной ответственностью «Завод Агрохимпродукт». Адрес места нахождения: Россия, 115446, город Москва, Коломенский пр-д, д. 8 к. 4. Телефон: +7(495)988-49-38. Адрес электронной почты: info@zapr.ru

**НА ОСНОВАНИИ** Протокола испытаний № 0014311-22ИД от 04.10.2022 года, выданного испытательной лабораторией «ИД Контроль», аттестат аккредитации № ES.RU.21AB15 от 20 апреля 2018 года.

**ДОПОЛНИТЕЛЬНАЯ ИНФОРМАЦИЯ**

Руководитель органа по сертификации: З.Я. Нагиев  
Эксперт (аудитор): К.В. Кудряшова  
Сертификат не применяется при обязательной сертификации

Общество с ограниченной ответственностью  
«Завод аграрных химических продуктов»  
(ООО «Завод Агрохимпродукт»)

ОКПД2 25.11.10.000 Группа Д28  
(Код ОКС 91.080.10)

УТВЕРЖДАЮ  
Генеральный Директор  
ООО «Завод Агрохимпродукт»  
Е.С. Лисенко  
2022 г.

**СПИРТОХРАНИЛИЩА МОБИЛЬНЫЕ КОНТЕЙНЕРНОГО ТИПА**

Технические условия  
ТУ 25.11.10-042-93408461-2022  
Вводятся впервые

Дата введения "09" сентября 2022 г.  
Без ограничения срока действия

г. Москва  
2022 г.

ПРОТОКОЛ № 0014311-22ИД от 04.10.2022 г.

**ИСПЫТАТЕЛЬНАЯ ЛАБОРАТОРИЯ «ИД КОНТРОЛЬ»**

Адрес (место нахождения): 142103, Россия, Московская область, г. Подольск, ул. Бронницкая, д. 8  
Аттестат аккредитации ES.RU.21AB15 от 20 апреля 2018 года

Суханов Д.А.

Протокол испытаний утвержден  
Руководитель испытательной лаборатории

**ПРОТОКОЛ ИСПЫТАНИЙ № 0014311-22ИД от 04.10.2022 г.**

Объект испытаний: Спиртохранилище мобильный контейнерного типа

Основание проведения испытаний: Заявка б/н от 26.09.2022 г.

Заявитель: Общество с ограниченной ответственностью «Завод Агрохимпродукт». Адрес места нахождения: Россия, 115446, город Москва, Коломенский пр-д, д. 8 к. 4

Изготовитель: Общество с ограниченной ответственностью «Завод Агрохимпродукт». Адрес места нахождения: Россия, 115446, город Москва, Коломенский пр-д, д. 8 к. 4

Нормативная документация: ТУ 25.11.10-042-93408461-2022

Дата поступления образца в ИЛ: 27.09.2022 г.

Дата начала испытаний: 27.09.2022 г.

Дата окончания испытаний: 04.10.2022 г.

Адрес места проведения испытаний: 142103, Россия, Московская область, г. Подольск, ул. Бронницкая, д. 8

Общее количество страниц: 5

**Используемые сокращения:**  
ИП – Требования (испытания) не применяются к испытываемому объекту  
НИ – Испытание не проводилось  
С – соответствует требованиям

**Условия проведения испытаний**

Температура	21-23 °С
Влажность	65-68 %
Атмосферное давление	744-748 ммрт.ст.

Результаты испытаний в соответствии только за испытательными образцами продукции. Частичные или полные отступления, или колоссальные данные погрешности без разрешения ИЛ не принимаются.

страница 1 из 5



## Контакты

[www.zahp.ru](http://www.zahp.ru)

[info@zahp.ru](mailto:info@zahp.ru)

+7 (495) 988–49–38