



ГРУППА КОМПАНИЙ  
СПЕЦПРОДУКТ

# КОНТРАКТНОЕ ПРОИЗВОДСТВО ЛАБОРАТОРИЯ



# КОНТРАКТНОЕ ПРОИЗВОДСТВО

## Наша компания предлагает услуги контрактного производства (процессинг)

- ✓ Выпуск химической продукции под торговой маркой Заказчика.
- ✓ Производство продукции полного цикла или выполнение отдельных технологических операций.
- ✓ Производство по технологии Заказчика или разработка индивидуальной технологии и рецептуры.
- ✓ Полный контроль всех производства стадий собственной продукции посредством аккредитованной лаборатории.
- ✓ Фасовка, упаковка продукции в любой регламентированный вид тары или в тару Заказчика, хранение сырья и готовой продукции.
- ✓ Помощь в разработке необходимого пакета документации на продукцию, сертификация.
- ✓ Работаем с давальческим сырьем или закупаем отечественное и импортное сырье под цели Заказчика. Обширный парк технологического оборудования, возможность модернизации производства под нужды Заказчика.



# ПРОИЗВОДСТВЕННЫЕ МОЩНОСТИ

- ❑ Мощность производства – более 500 т/сутки (зависит от технологии)
- ❑ Емкостной парк – более 1,5 тыс. м<sup>3</sup>
- ❑ Реакторный парк - более 200 м<sup>3</sup>
- ❑ Локальное водоснабжение (скважина)
- ❑ Собственные энерго мощности
- ❑ Подъездные ж/д пути
- ❑ Сливно-наливные эстакады (ж/д и авто)
- ❑ Складское хозяйство

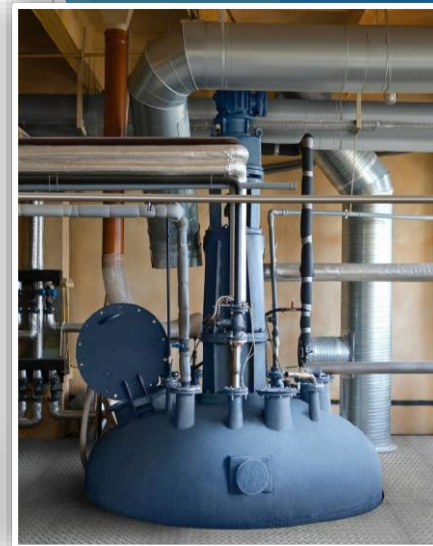

# НАШИ ВОЗМОЖНОСТИ

## 1. ТЕХНОЛОГИЧЕСКИЙ ПРОЦЕСС

Мы готовы осуществить производство продукции полного цикла или отдельные операции.

Наше производство оснащено всем необходимым оборудованием для проведения основных и вспомогательных технологических процессов, таких как:



НАГРЕВАНИЕ-ОХЛАЖДЕНИЕ



БЛЭНДИНГ (СМЕШЕНИЕ)



ЭМУЛЬГИРОВАНИЕ



НЕЙТРАЛИЗАЦИЯ



СИНТЕЗ



ВАКУУМ И ДАВЛЕНИЕ



ТРАНСПОРТИРОВКА-  
ПЕРЕМЕЩЕНИЕ



РАСФАСОВКА -  
АВТОЦИСТЕРНЫ, Ж/Д  
ЦИСТЕРНЫ, КУБЫ, БОЧКИ

# НАШИ ВОЗМОЖНОСТИ

## 2. ОБОРУДОВАНИЕ И АППАРАТНОЕ ОСНАЩЕНИЕ

Реакторный парк

РАЗМЕРНЫЙ РЯД : 0,63; 2; 5; 6;10; 16, 25 М<sup>3</sup>

РАЗМЕРНЫЙ РЯД : 10,50,60,100,1000 М<sup>3</sup>

Емкостной парк

Материал реакторов

НЕРЖАВЕЮЩАЯ СТАЛЬ, ХИМ. СТОЙКАЯ ЭМАЛЬ,  
АЛЮМИНИЙ,  
СИСТЕМА ОБОГРЕВА И ОХЛАЖДЕНИЯ

GRUNDFOS

Насосное оборудование

Измерит. оборудование

ENDRESS+HAUSER

ПОЛНАЯ СИСТЕМА АВТОМАТИЗАЦИИ И ВЫВОД  
ВИЗУАЛИЗАЦИИ ТЕХНОЛОГИЧЕСКОГО ПРОЦЕССА  
НА ПУЛЬТ ОПЕРАТОРА

АСУТП

# НАШИ ВОЗМОЖНОСТИ

## 3. ПРИМЕР ВИЗУАЛИЗАЦИИ ТЕХНОЛОГИЧЕСКОГО ПРОЦЕССА НА ЭКРАНЕ ОПЕРАТОРА

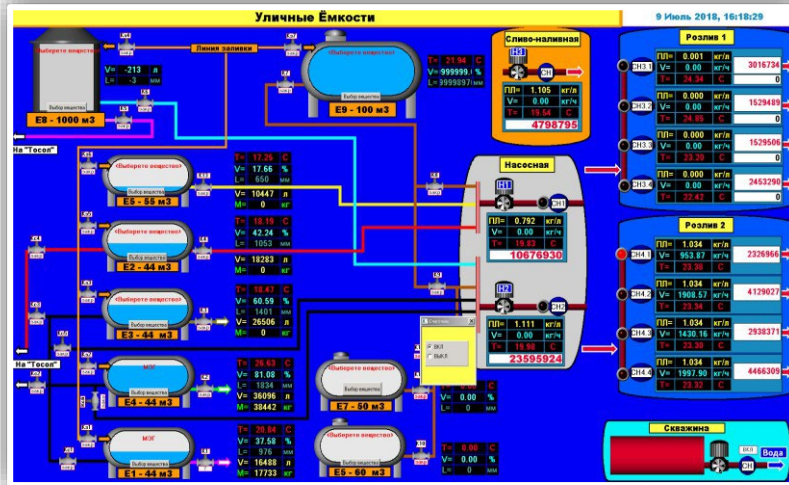
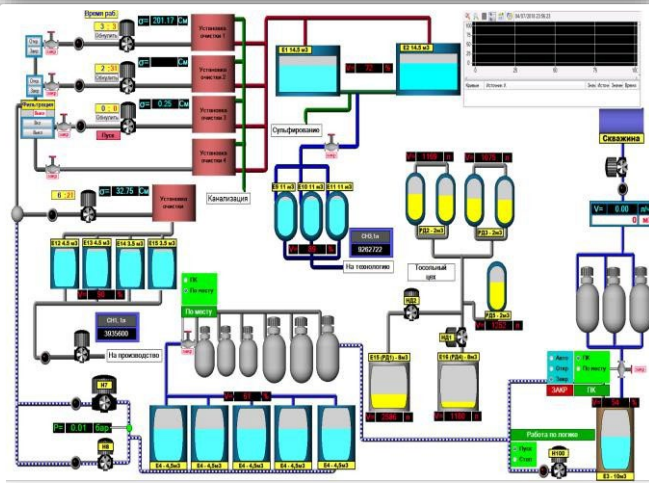
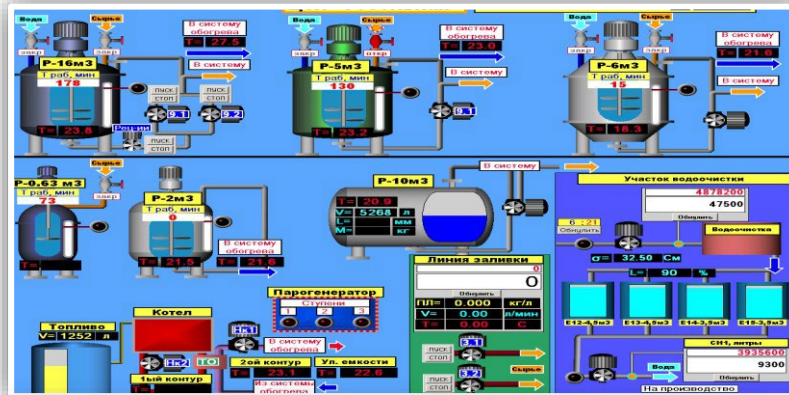
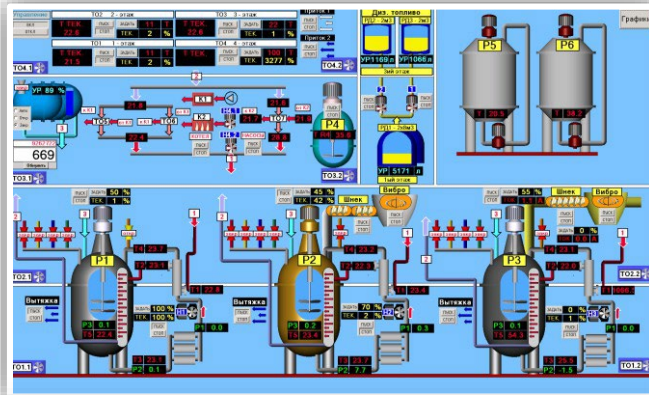

# НАШИ ВОЗМОЖНОСТИ

## 4. ЭНЕРГОРЕСУРСЫ

- Собственная электростанция (1 группа энергопотребления).
- Локальное и централизованное котельное отопление.
- Локальное водоснабжение (артезианская скважина).
- Осмотический узел водоподготовки (14м<sup>3</sup> /час).
- Генерирующая азотная установка.
- Химическая и хозяйственная канализации.
- Утилизация опасных отходов.



## 5. ФАСОВКА

Мы осуществляем фасовку жидких следующие виды упаковки:

- Бочка (сталь, пластик) - 200 л продуктов.
- Контейнер IBC - 1000 л.
- Налив в автоцистерну.
- Танк-контейнер.
- Флекс-контейнер.
- Налив в ж/д цистерну.



# НАШИ ВОЗМОЖНОСТИ

## 6. ПРИЕМ, ХРАНЕНИЕ И ОТГРУЗКА

- Сливо-наливные эстакады - приемка и отгрузка ж/д цистерн.
- Складские крытые площади более 10 000 м<sup>2</sup> и открытые более 50 000 м<sup>2</sup>.

## 7. ЛОГИСТИКА

- Железнодорожный тупик Октябрьской ж/д.
- Автомобильная трасса Москва - Санкт-Петербург.
- Удобное расположение: Тверь - 35 км, Москва -130 км.
- Собственная спецтехника.
- Собственные изотанки (танк-контейнеры).

## 8. БЕЗОПАСНОСТЬ

- Круглосуточная охрана всей территории.
- Видеонаблюдение по всем помещениям.
- Пропускной режим.

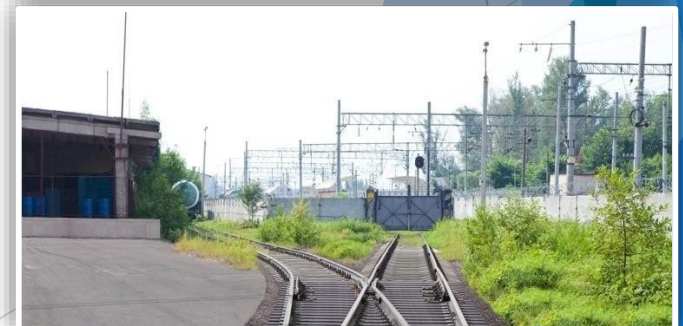



# НАУКА И РАЗРАБОТКА

## ЛАБОРАТОРИЯ ОТДЕЛ НОВЫХ ТЕХНОЛОГИЙ (ОНТ)

- разработка новых востребованных продуктов
- тестирование, проведение опытных испытаний
- корректировка рецептур
- отработка технологии производства

## ИСПЫТАТЕЛЬНАЯ ЛАБОРАТОРИЯ ОТДЕЛ ТЕХНИЧЕСКОГО КОНТРОЛЯ (ОТК)

- входной контроль сырья и материалов
- операционный контроль производства
- паспортизация продукции
- хранение арбитражных проб

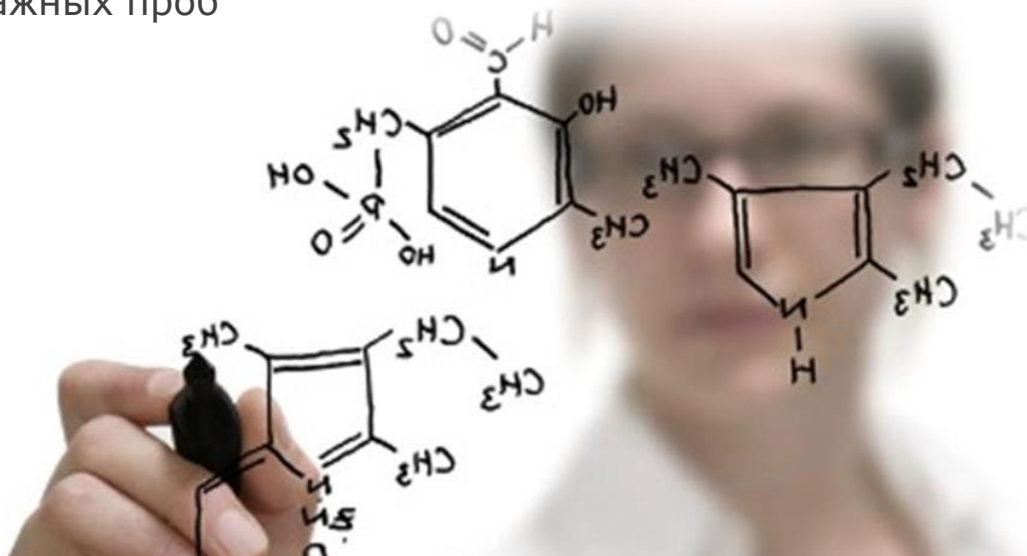

# НАШИ ПРЕИМУЩЕСТВА



- ❑ Большой производственный опыт - более 15 лет.
- ❑ Удобное расположение производства -130 км от Москвы.
- ❑ Подтвержденная компетенция производства (успешное многократное прохождение производственного аудита).
- ❑ Аккредитация военного представительства на предприятии, МЧС и космическая приемка.
- ❑ Собственная служба Главного Энергетика и Главного Механика.
- ❑ Лицензия на осуществление погрузочно-разгрузочных работ опасных грузов на ж/д дороге.
- ❑ Лицензия на эксплуатацию взрывопожароопасных производств.
- ❑ Высококвалифицированный персонал.
- ❑ Аккредитованная лаборатория ОТК.
- ❑ Резерв производственных помещений и складских площадей (при необходимости монтируется дополнительное оборудование и организовывается хранение).
- ❑ Высокая ответственность перед клиентами.
- ❑ Конфиденциальность.
- ❑ Клиентоориентированный подход.



# КОНТАКТНАЯ ИНФОРМАЦИЯ



**ООО «НПП Спецавиа»**

115446, г.Москва, Коломенский проезд, д.8, к. 4  
Тел.: +7 (495) 721-91-20, +7 (495) 783-71-57

**Производство:**

171261, Тверская область, Конаковский р-н, п.г.т. Редкино, ул. Заводская, д. 1